

BHn > 1,322, BWn ≤ 1,860の場合  
BWn > 1,860の場合

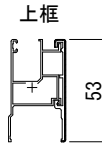

BHn > 1,322, BWn ≤ 1,860の場合  
BWn > 1,860の場合

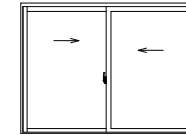
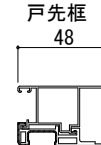

内観姿図

BHn > 1,322, BWn ≤ 1,860の場合  
BWn > 1,860の場合

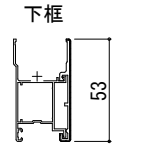

BHn > 1,122, BWn ≤ 1,860の場合  
BWn > 1,860の場合

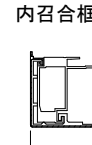

1,300 < BHnの場合  
網戸縦框

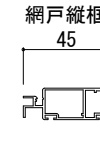

(15.4) 23.3

網戸出来幅 MW 16.3 (15.4)

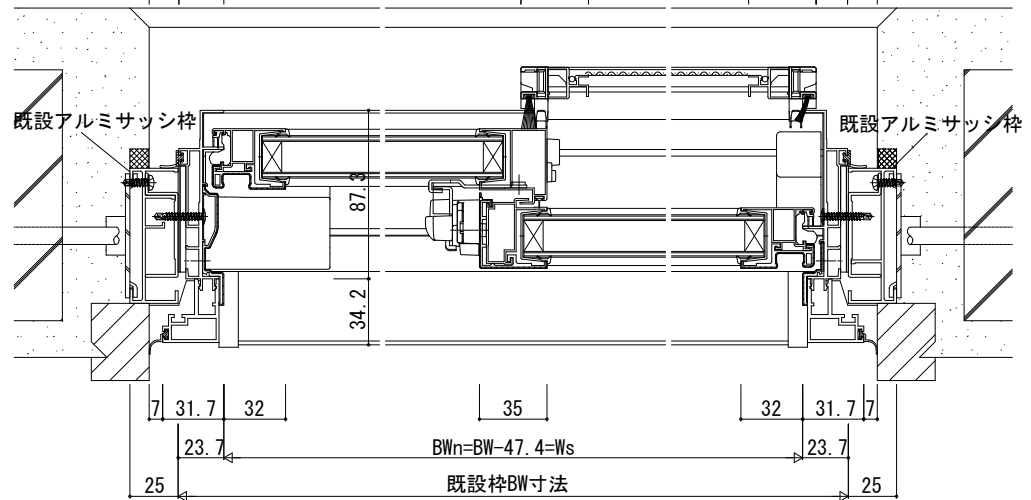

変更記事	

設計監理	工事名	照査担当	作図	尺度	御承認印	図番
施工	既設枠 70見込 引違い窓 窓タイプ (2枚建) 26mm溝幅 S-4仕様			1/1		年月日 通し図番

