

(1)FIX窓 下枠タイプ  
RC枠アングルなし

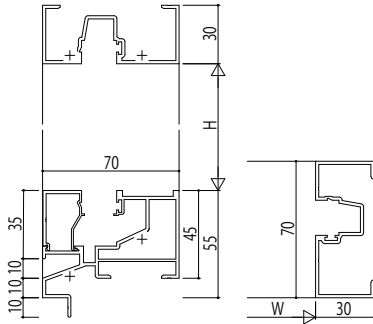

(2)FIX窓 下枠タイプ  
ALC枠アングルなし

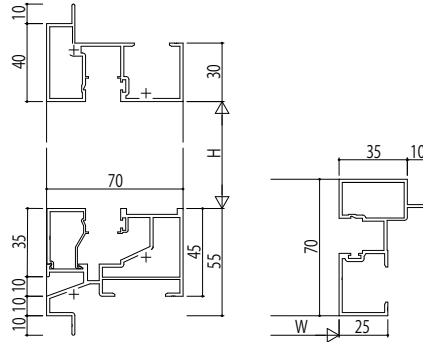

(3)FIX窓 幅木タイプ:75mm見付  
RC枠アングルなし

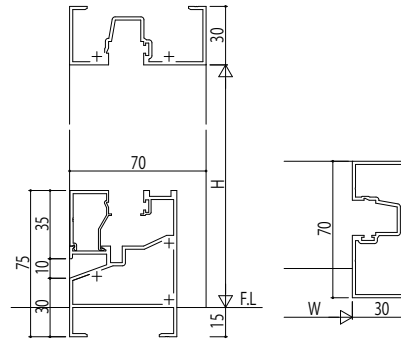

(4)FIX窓 幅木タイプ:75mm見付  
ALC枠アングルなし

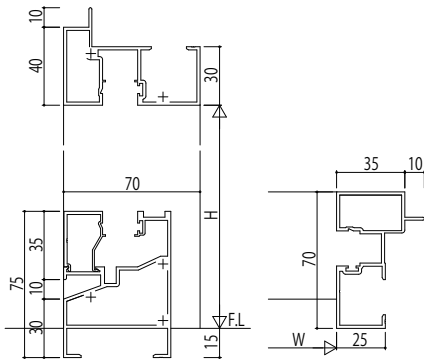

(5)FIX窓 幅木タイプ:135mm見付  
RC枠アングルなし

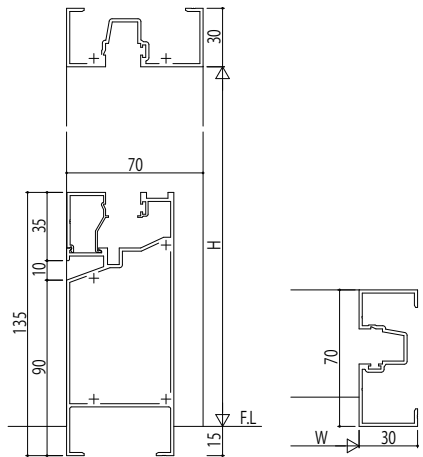

(6)FIX窓 幅木タイプ:135mm見付  
ALC枠アングルなし

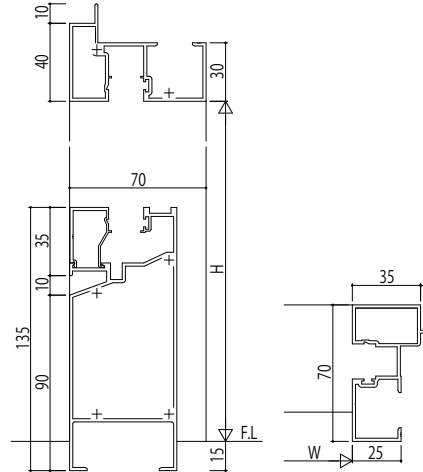

■段窓無目

●無目見付45

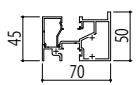

●無目見付60

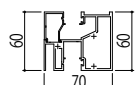

●無目見付100

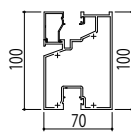

●無目見付150

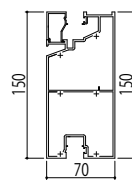

●無目見付200

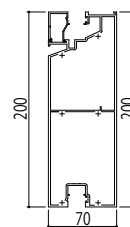

変更記事	設計監理	工事名	照査	担当	作図	尺度	御承認印	図番
	施工	図面内容				1/1		年月日
		BGE31e						通し図番
		RC枠・ALC枠FIX窓 枠バリエーション						

殿

工事

