

RC枠

■アングルなし

●S A方立

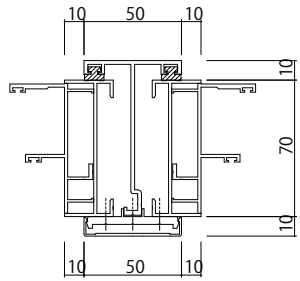

●A方立

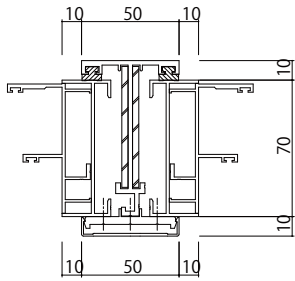

●B方立

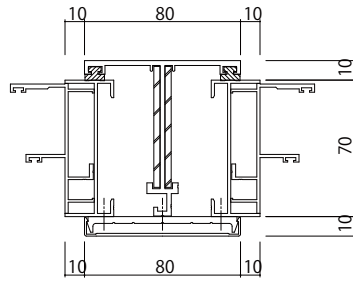

●C方立

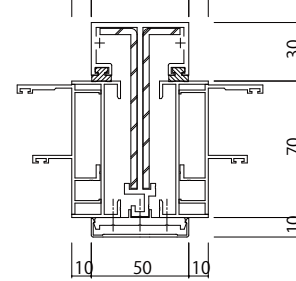

●D方立

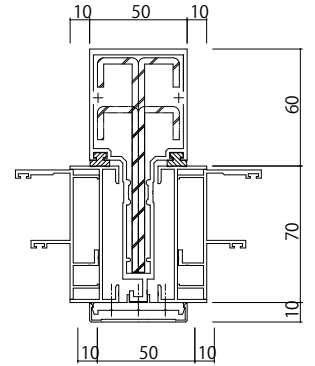

●90°コーナー方立(出隅)

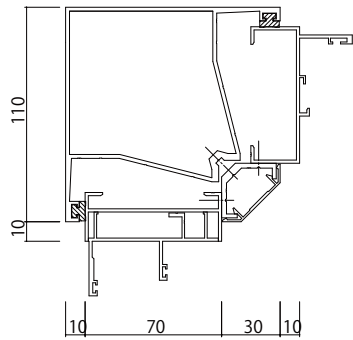

●90°コーナー方立(入隅)

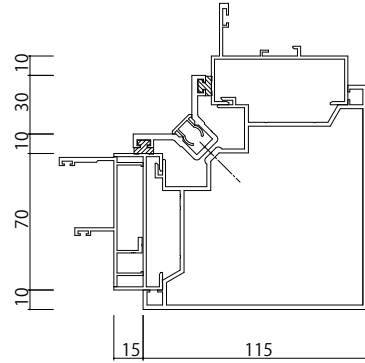

●120°コーナー方立(出隅)

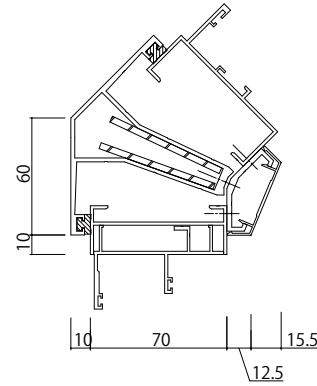

●135°コーナー方立(出隅)

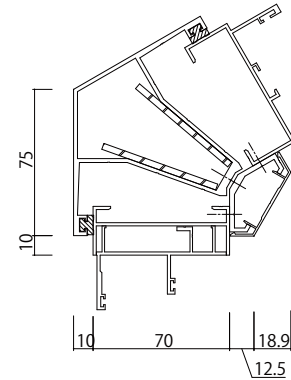

ALC枠

■アングルなし

●A方立

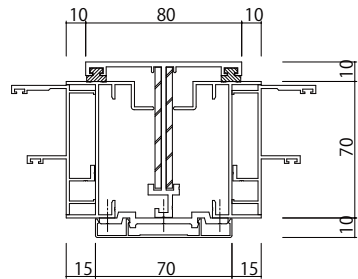

つらいち枠

■アングルなし

●A方立

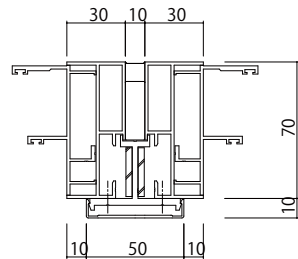

●C方立

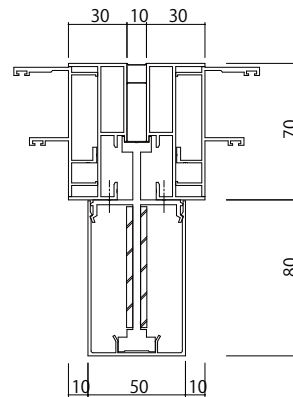

変更記事	設計監理
	施工

工事名	図面内容
EXIMA31 バランスウェイ バランスウェイ建窓方立	

照査	担当	作図	尺度	御承認印
			1/1	

図番	年月日	通し図番

