

■基礎配置図

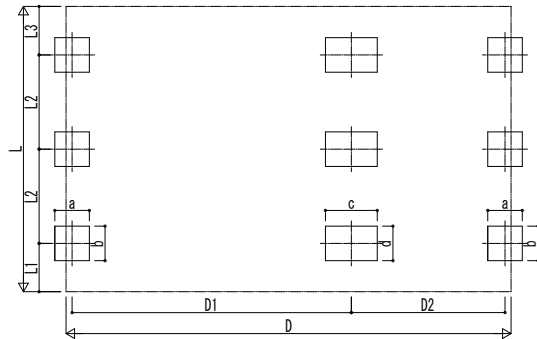

■姿図

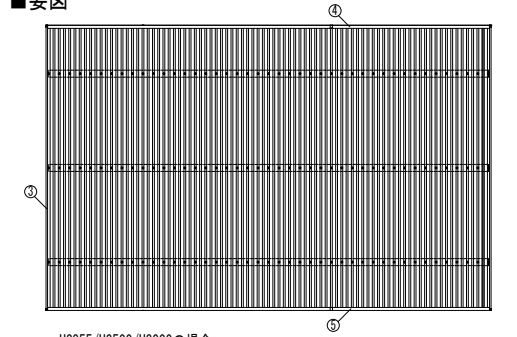

・H2355/H2500/H3000の場合

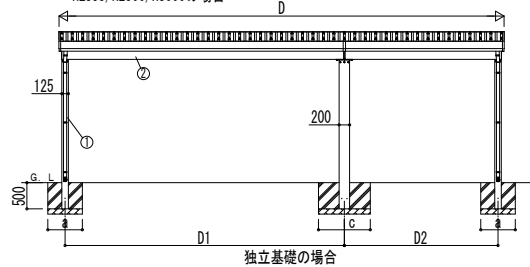

独立基礎の場合

・H3500の場合

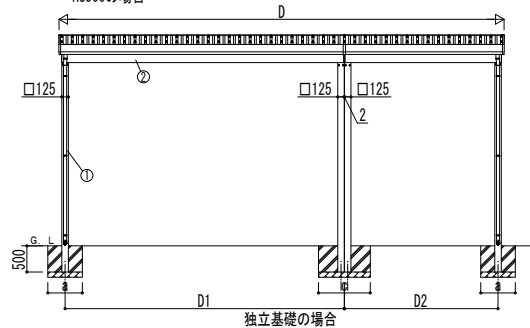

独立基礎の場合

■基礎断面図

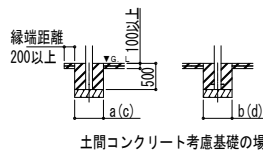

土間コンクリート考慮基礎の場合

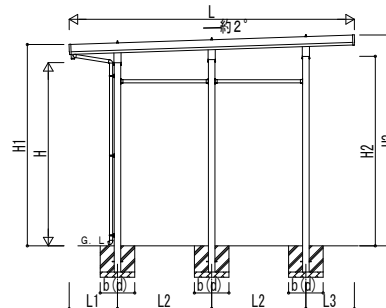
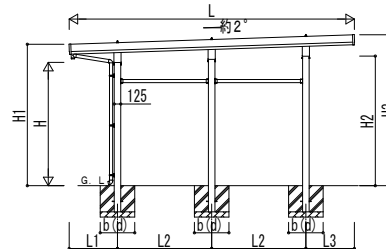

■基礎寸法表

間口呼称	奥行呼称	独立基礎			土間コンクリート考慮基礎		
		地耐力[kN/m ²]			地耐力[kN/m ²]		
		30	50	100	30	50	100
30	55	860	590	390	860	590	390
	60	890	620	410	890	620	410
48	55	1080	740	510	1080	740	490
	60	1120	780	530	1120	780	510
55	55	1140	790	540	1140	790	520
	60	1190	820	560	1190	820	540
60	55	1200	830	570	1200	830	550
	60	1250	870	590	1250	870	570

- ・設置する柱側の間口呼称、奥行呼称を参照してください。
- ・H3500の場合、独立基礎は150、土間コンクリート考慮基礎は50足した寸法にしてください。
- ・耐風性能54[m/s]の場合、独立基礎は250、土間コンクリート考慮基礎は150足した寸法にしてください。

間口呼称	奥行呼称	独立基礎			土間コンクリート考慮基礎		
		地耐力[kN/m ²]			地耐力[kN/m ²]		
		30	50	100	30	50	100
48+30	55	1340	930	630	1340	930	610
	60	1400	970	660	1400	970	640
55+30	55	1390	960	650	1390	960	630
	60	1460	1010	680	1460	1010	660
60+30	55	1440	1000	680	1440	1000	660
	60	1510	1040	700	1510	1040	690

- ・H3500の場合、独立基礎は200、土間コンクリート考慮基礎は50足した寸法にしてください。
- ・耐風性能54[m/s]の場合、独立基礎は350、土間コンクリート考慮基礎は250足した寸法にしてください。

■間口-奥行-高さ寸法表

間口呼称	奥行呼称	D	D1	D2	L	L1	L2	L3
48+30	55	7904	4737	2937	5450	923	1800	927
	5960				977	2000	983	
55+30	55	8504	5337	2937	5450	923	1800	927
	5960				977	2000	983	
60+30	55	9104	5937	2937	5450	923	1800	927
	5960				977	2000	983	

間口呼称	奥行呼称	高さ呼称	H	H1	H2	H3
48+30	55	24	2355	2701	2475	2882
	60			2699	2488	2898
55+30	55	24	2355	2701	2475	2882
	60			2699	2488	2898
60+30	55	24	2355	2701	2475	2882
	60			2699	2488	2898

- ・H=2500 (H=3000) (H=3500)の場合、H1、H2、H3に145 (645) <1145> 足した寸法にしてください。

■主要部材材質一覧

主要部材	材質	表面処理
①柱	アルミニウム合金 押出形	陽極酸化塗装複合被膜
②梁	アルミニウム合金 押出形	陽極酸化塗装複合被膜
③鼻隠し(側面)	アルミニウム合金 押出形	陽極酸化塗装複合被膜
④鼻隠し(水上側)	アルミニウム合金 押出形	陽極酸化塗装複合被膜
⑤鼻隠し(水下側)	アルミニウム合金 押出形	陽極酸化塗装複合被膜

- D: 間口
- D1: 柱芯々(間口方向)
- D2: 柱芯々(奥行方向)
- L: 奥行
- L1: 柱芯~屋根下端(水下側)
- L2: 柱芯々(奥行方向)
- L3: 柱芯~屋根上端(水上側)
- H: 高さ (G.L~梁下(水下側))
- H1: G.L~屋根上端(水下側)
- H2: G.L~梁下(水上側)
- H3: G.L~屋根上端(水上側)
- a: 基礎(間口方向)
- b: 基礎(奥行方向)
- c: 基礎(間口方向)
- d: 基礎(奥行方向)

変更記事	設計監理	工事名	照査	担当	作図	尺度	御承認印	図番
		カーポート ジーポートPro 6000タイプ						YKK AP
	施工	3台用 間口連結 柱9本/12本仕様 納まり図						通し図番
								年月日