

■ 姿図

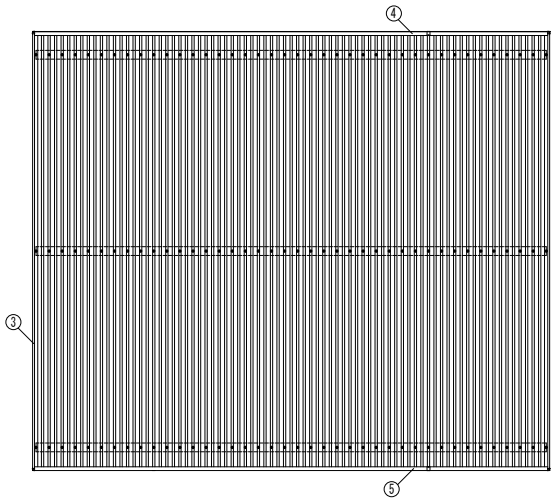

■ 基礎配置図

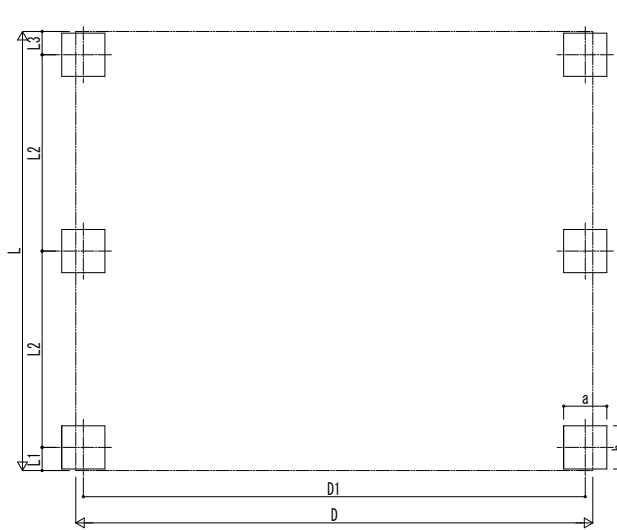

■ 基礎寸法表

間口呼称	奥行呼称	独立基礎			土間コンクリート考慮基礎			土間コンクリート同時施工基礎		
		地耐力 [kN/m ²]			地耐力 [kN/m ²]			地耐力 [kN/m ²]		
		30	50	100	30	50	100	30	50	100
80	55+12	1110	1020	770	640	640	640	810	770	740
	60+12	1140	1060	790	670	670	670	850	820	790

・H3500の場合、独立基礎は150、土間コンクリート考慮基礎は50、土間コンクリート同時施工基礎は100足した寸法にしてください。

■ 間口-奥行-高さ寸法表

間口呼称	奥行呼称	D	D1	L	L1	L2	L3
80	55+12	7904	7673	6710	354	3000	356
	7220			409	3200	411	

間口呼称	奥行呼称	高さ呼称	H	H1	H2	H3
80	55+12	24	2355	2726	2441	2822
	2446				2829	

・H=2500 (H=3000) <H=3500>の場合、H1、H2、H3に145 (645) <1145>足した寸法にしてください。

■ 主要部材材質一覧

主要部材	材質	表面処理
①柱	アルミニウム合金 押出形	陽極酸化塗装複合被膜
②梁	アルミニウム合金 押出形	陽極酸化塗装複合被膜
③鼻隠し(側面)	アルミニウム合金 押出形	陽極酸化塗装複合被膜
④鼻隠し(水上側)	アルミニウム合金 押出形	陽極酸化塗装複合被膜
⑤鼻隠し(水下側)	アルミニウム合金 押出形	陽極酸化塗装複合被膜

D: 間口
D1: 柱芯々(間口方向)
L: 奥行
L1: 柱芯々~屋根端部(水下側)
L2: 柱芯々(奥行方向)
L3: 柱芯々~屋根端部(水上側)
H: 高さ (G.L~梁下(水下側))
H1: G.L~屋根上端(水下側)
H2: G.L~梁上(水上側)
H3: G.L~屋根上端(水上側)
a: 基礎(間口方向)
b: 基礎(奥行方向)

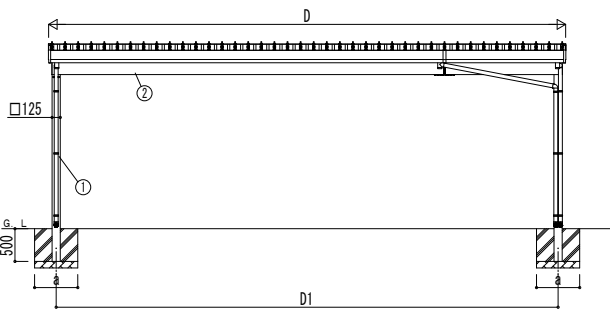

独立基礎の場合

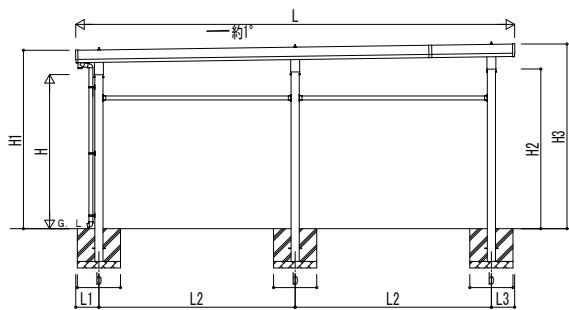

■ 基礎断面図

● 土間コンクリート同時施工基礎の場合

● 土間コンクリート考慮基礎の場合

● イージープレートの場合

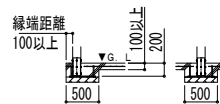
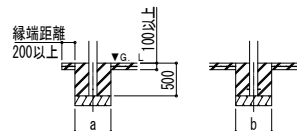
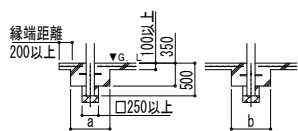

変更記事	設計監理	施工

工事名	照査	担当	作図	尺度	御承認印
カーポート ジーポートPro 1500タイプ 3台用 奥行延長 柱6本仕様 納まり図					

図番	
通し図番	
年月日	