

■ 姿図

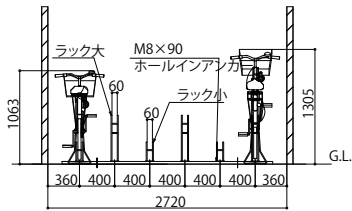

■ 基礎配置図

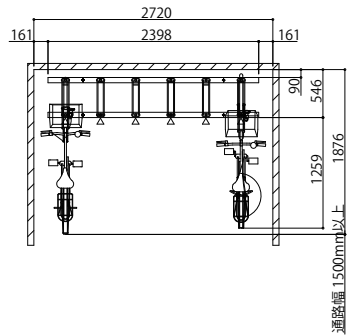
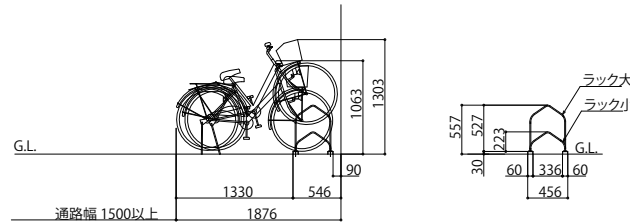
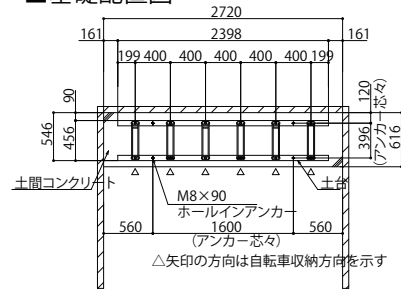

■ 基礎断面図(詳細)

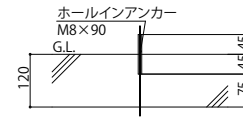

(注) 土間コンクリートは、現場の実状に合わせて厚さ目地等を設計施工してください。

■ 施工例

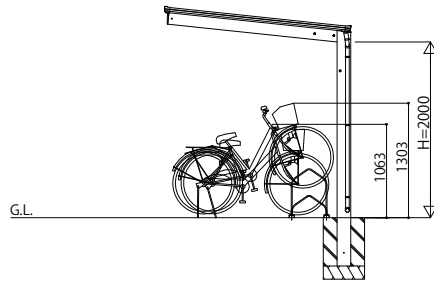
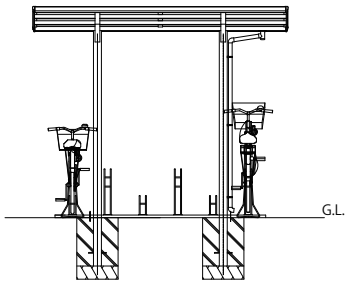

※本図はエフルージュFIRSTミニと組合わせた場合を示す

■ 主要部材材質一覧

NO	部材名	寸法	材質	表面処理
1	土台	t 20×30×60	SUS304	2B
2	ラック小	φ11	SUS304	ピーリング
3	ラック大	φ11	SUS304	ピーリング
4	ホールインアンカー	Cタイプ M8×90	SUS304	



変更記事	設計監理	工事名	照査	担当	作図	尺度	御承認印	図番
	施工	図面内容				1/1		年月日
		サイクルラック 前輪差込式ラックCS-MU						通し図番

設計監理	工事名	照査	担当	作図	尺度	御承認印
施工	図面内容				1/1	
	サイクルラック 前輪差込式ラックCS-MU					

照査	担当	作図	尺度	御承認印
			1/1	

図番	年月日	通し図番

