

■ 姿図

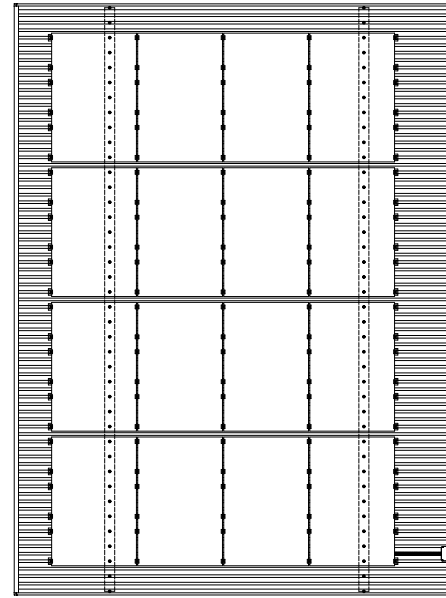

■ 基礎配置図

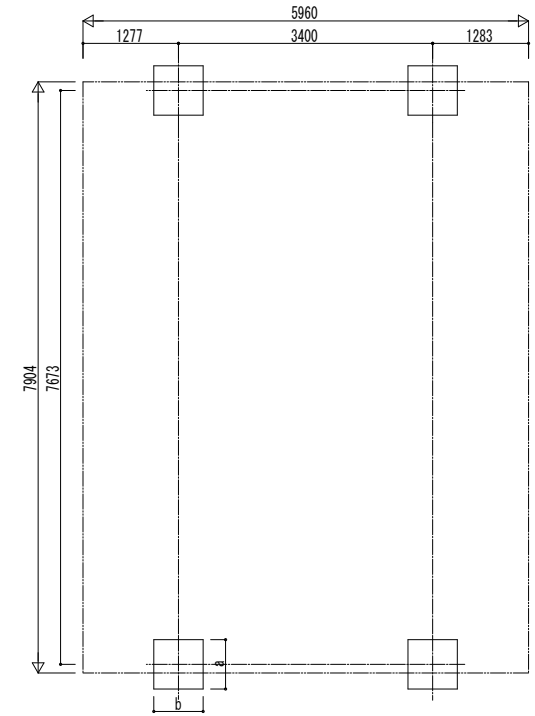

■ 基礎寸法表

間口呼称	奥行呼称	独立基礎			土間コンクリート考慮基礎			土間コンクリート同時施工基礎	
		地耐力 (kN/m <sup>2</sup> )			地耐力 (kN/m <sup>2</sup> )			地耐力 (kN/m <sup>2</sup> )	
		30	50	100	30	50	100	30	50, 100
80	60	a・b	a・b	a・b	a・b	a・b	a・b	a・b	a・b
		1080	750	750	1080	750	500	900	900

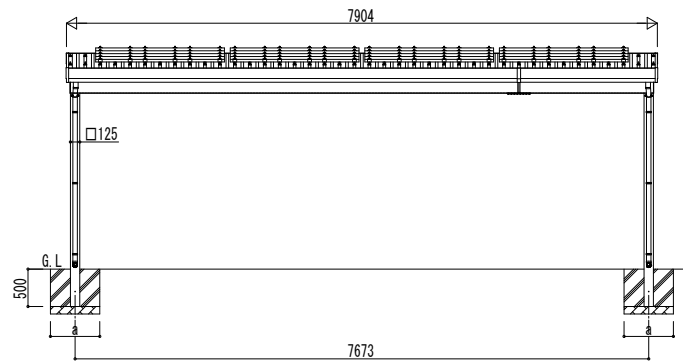

独立基礎の場合

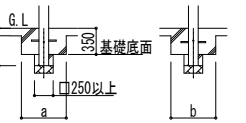
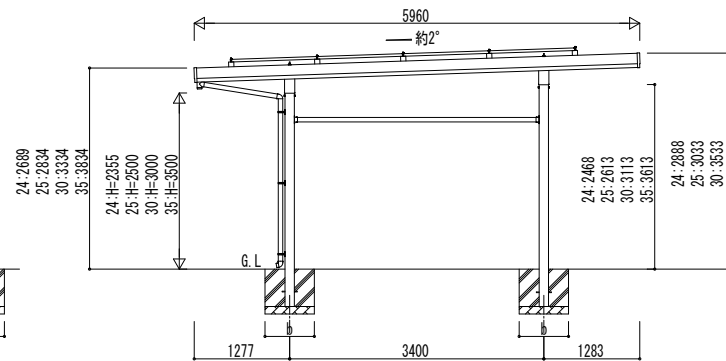

土間コンクリート同時施工基礎の場合

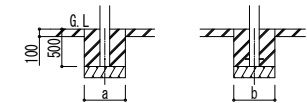

土間コンクリート考慮基礎の場合

変更記事	設計監理

工事名	

照査	担当	作図	尺度

御承認印	

図番	