

■ 1 スパン

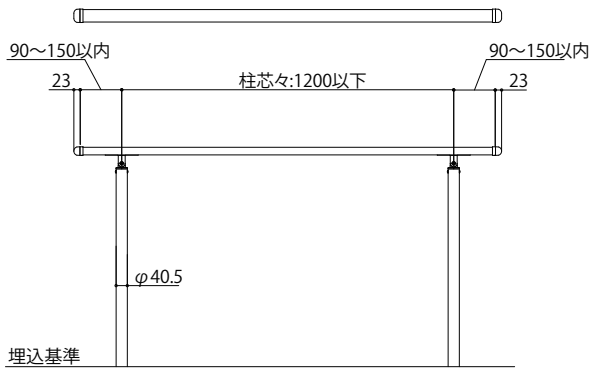

● 端部キャップ1型

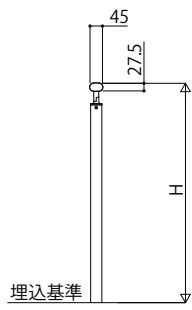
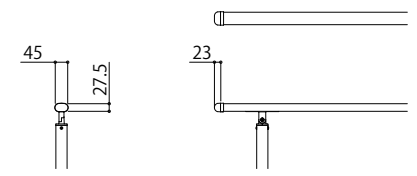

■ 2 スパン

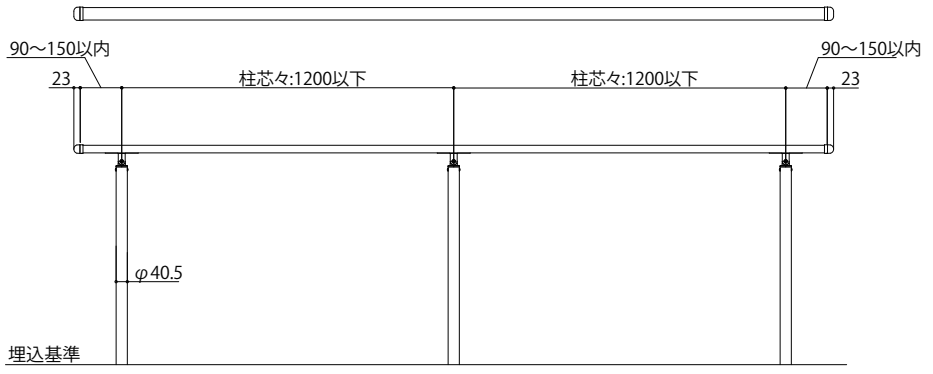
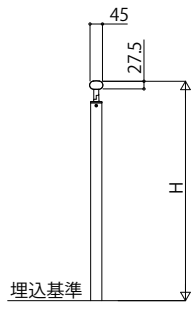

● 端部アールキャップ1型

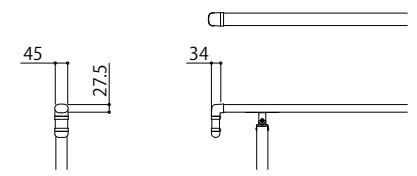

■ 3 スパン

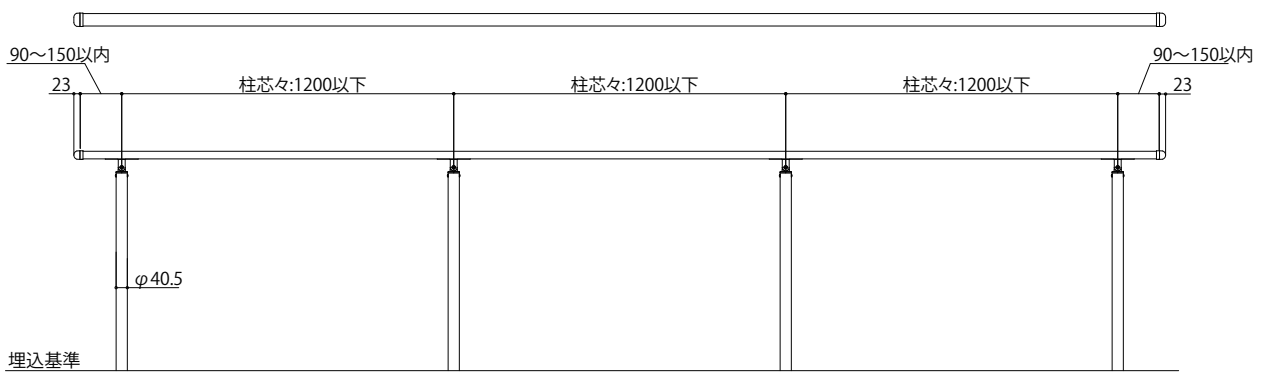
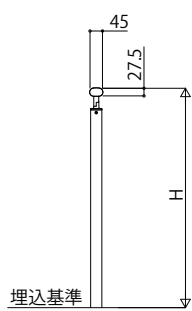

変更記事	設計監理	工事名 歩行補助手すり バルトナーUDフェンス 姿図一覧(笠木B型 1スパン、2スパン、3スパン、端部キャップ)	照査	担当	作図	尺度	御承認印	図番
	施工		年月日	通し図番				
							PFE-B002	

