

■ 1 スパン

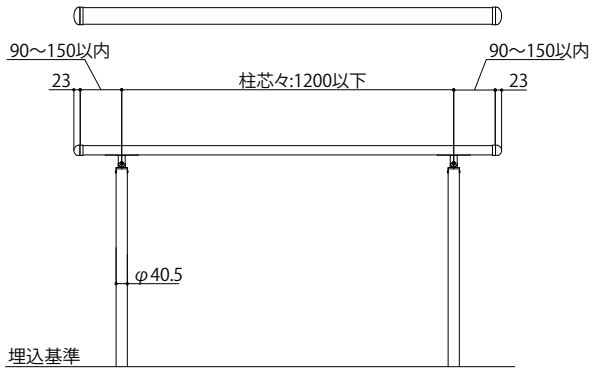

● 端部キャップ1型

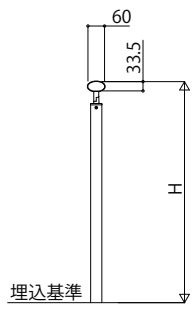
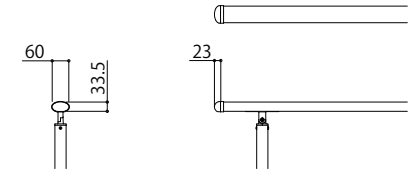

■ 2 スパン

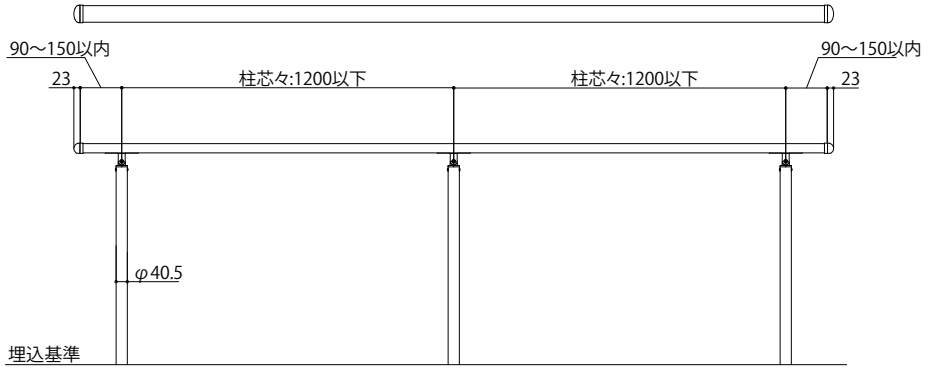
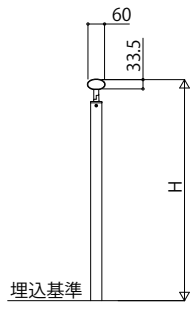

● 端部アールキャップ1型

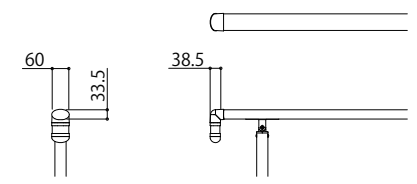

■ 3 スパン

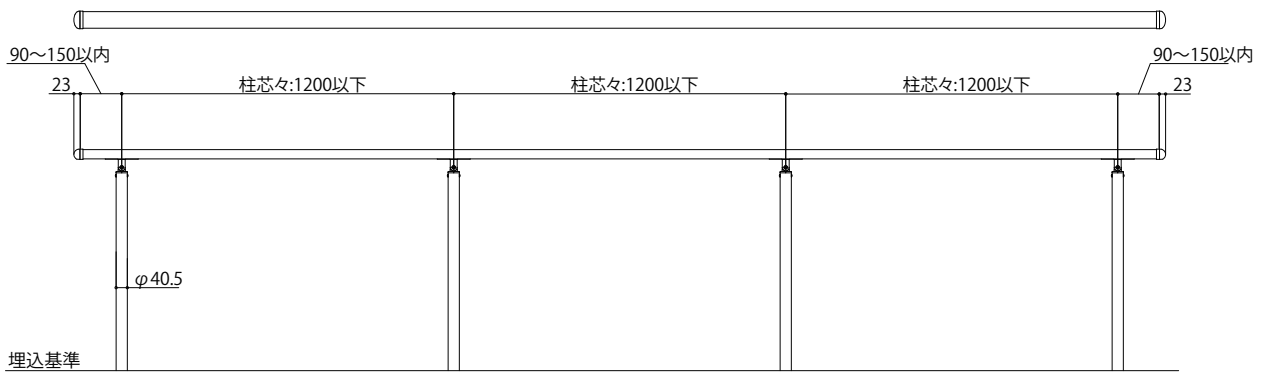
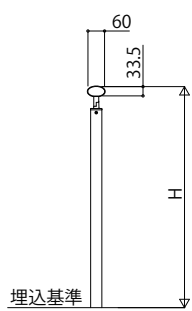

変更記事	設計監理

工事名									
図面内容	歩行補助手すり バルトナーUDフェンス 姿図一覧(笠木C型 1スパン、2スパン、3スパン、端部キャップ)								

照査	担当	作図	尺度	御承認印
PFE-B003				年月日

図番
通し図番

