

【水切端部キャップ】

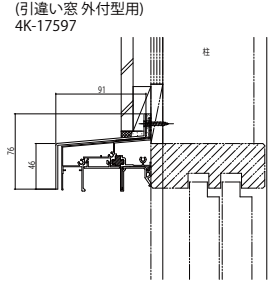

【外付型目板上部水切】



【連窓用水切り】

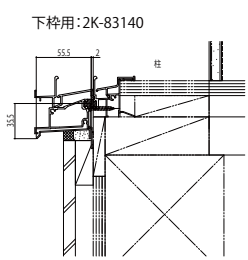
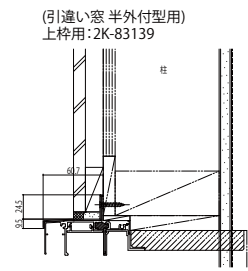

【連窓用目板】(引違い窓、雨戸付引違い窓、半外付型用)

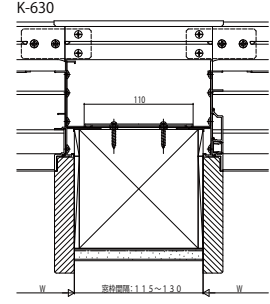
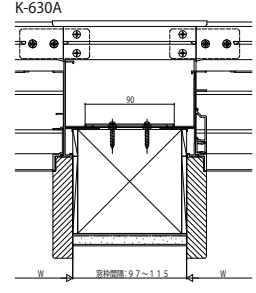

【水切】

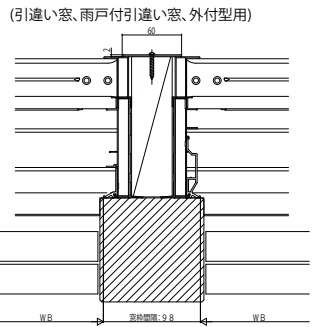
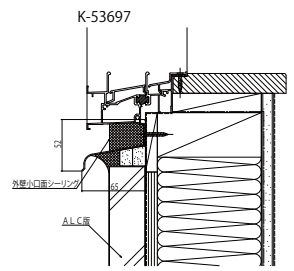
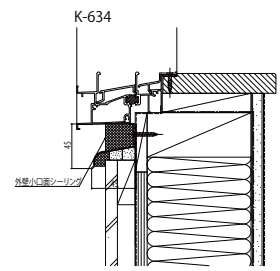

変更記事	設計監理
	施工

工事名	D_OPXX01	工事	照査	担当	作図	尺度	御承認印
図面内容	エピソード 共通部材・部品 水切/目板						1/1

図番	
年月日	
通し図番	

