

■引違い窓 テラスタイプ 半外付型／アングルー体枠

内観姿図

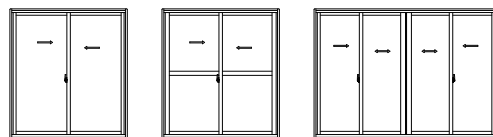

●上框
h=18・20、W>1900の場合
h=22・24の場合

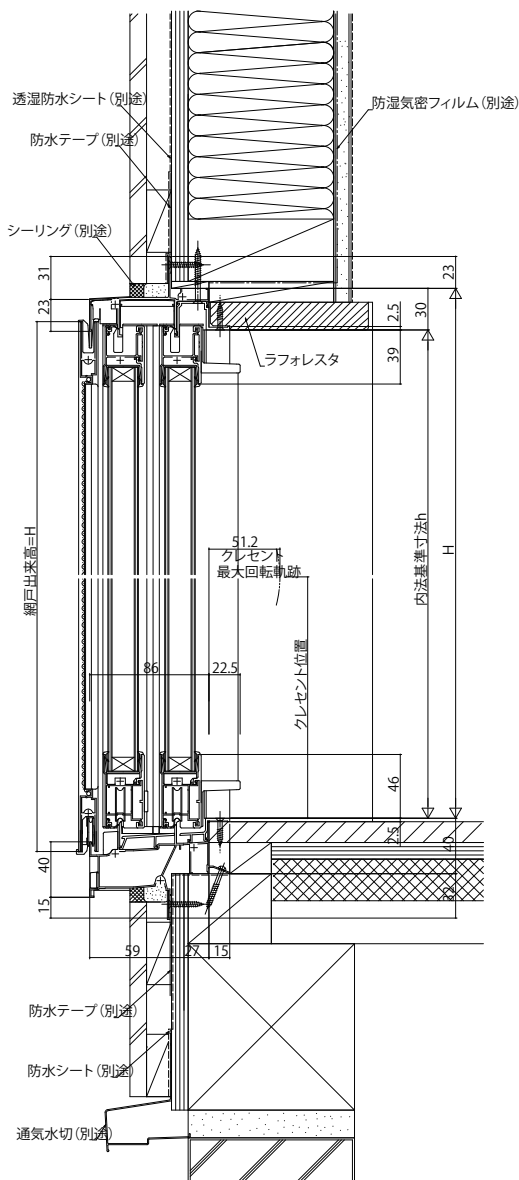
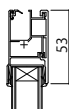

●中棧部

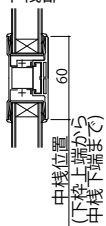

●下框
h=18・20、W>1900の場合
h=22・24の場合

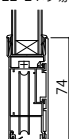

●戸先框
h=18・20、W>1900の場合
h=22・24の場合

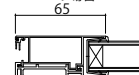

●4枚建突合せ部

網戸出来巾 MW=W/4+13 網戸出来巾 MW=W/4+13

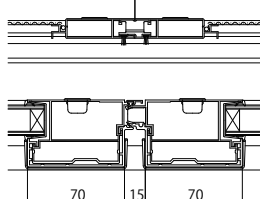

●内召合框
h=18・20、W>1900の場合
h=22・24の場合

網戸出来幅=W/2-14

