

エピソードII NEO 引違い窓 2×4

■引違い窓 窓タイプ ジョイント窓対応枠

●2・4枚建

内観姿図

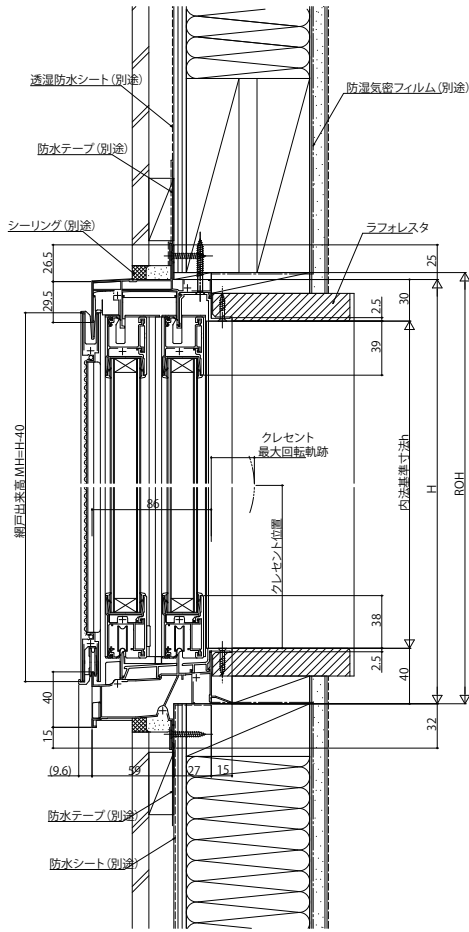
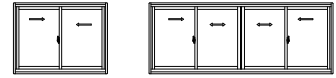

●上框
H=15, W ≤ 1900の場合
W > 1900の場合

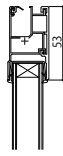

●網戸上下框 MW ≥ 998の場合

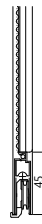

●下框
H=15, W ≤ 1900の場合
W > 1900の場合

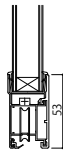

●戸先框
H=15, W ≤ 1900の場合
W > 1900の場合

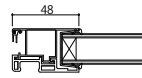

●4枚建突合せ部

網戸出来幅 MW=W 網戸射来幅 MW=W/4+14

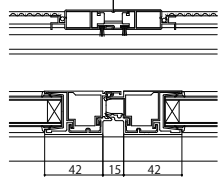

●内召合框
H=13以上, W ≤ 1900の場合
W > 1900の場合

網戸出来幅 MW=W/2-17

