

ルシアスバルコニー持ち出し式胴差し納まり

■ルシアスバルコニー持ち出し式(胴差し納まり)

■桁隠しなし横格子【軒天+集合樋】

■側面図

●妻梁部

奥行2尺・3尺

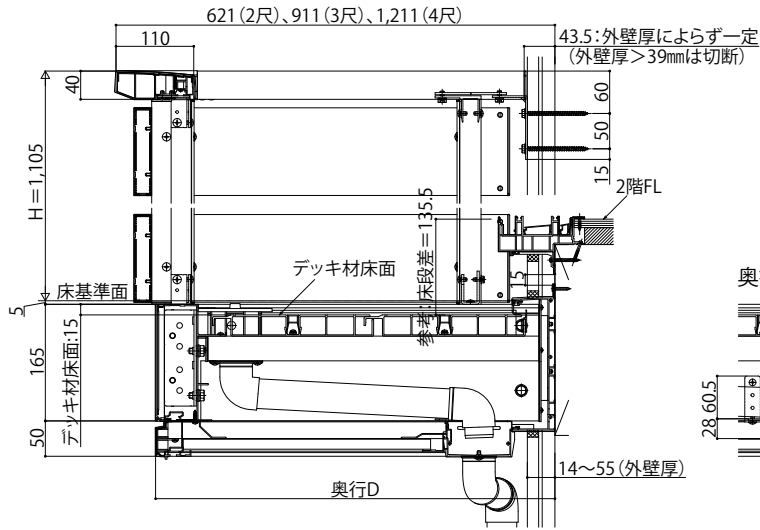

奥行4尺

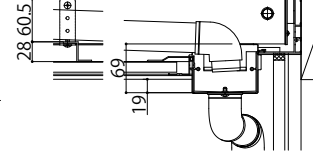

●先付ブラケット部

奥行2尺・3尺

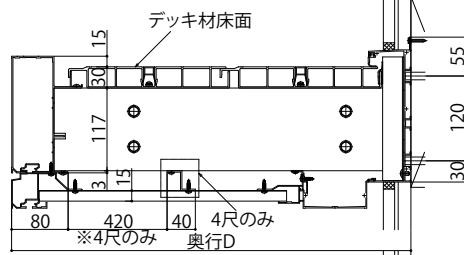

奥行4尺

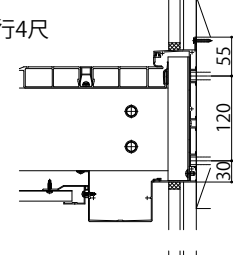

●根太部

奥行2尺・3尺

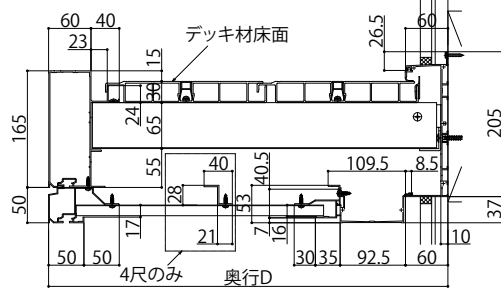

奥行4尺

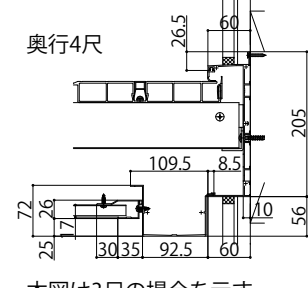

本図は3尺の場合を示す。

■平面図

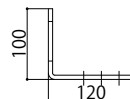
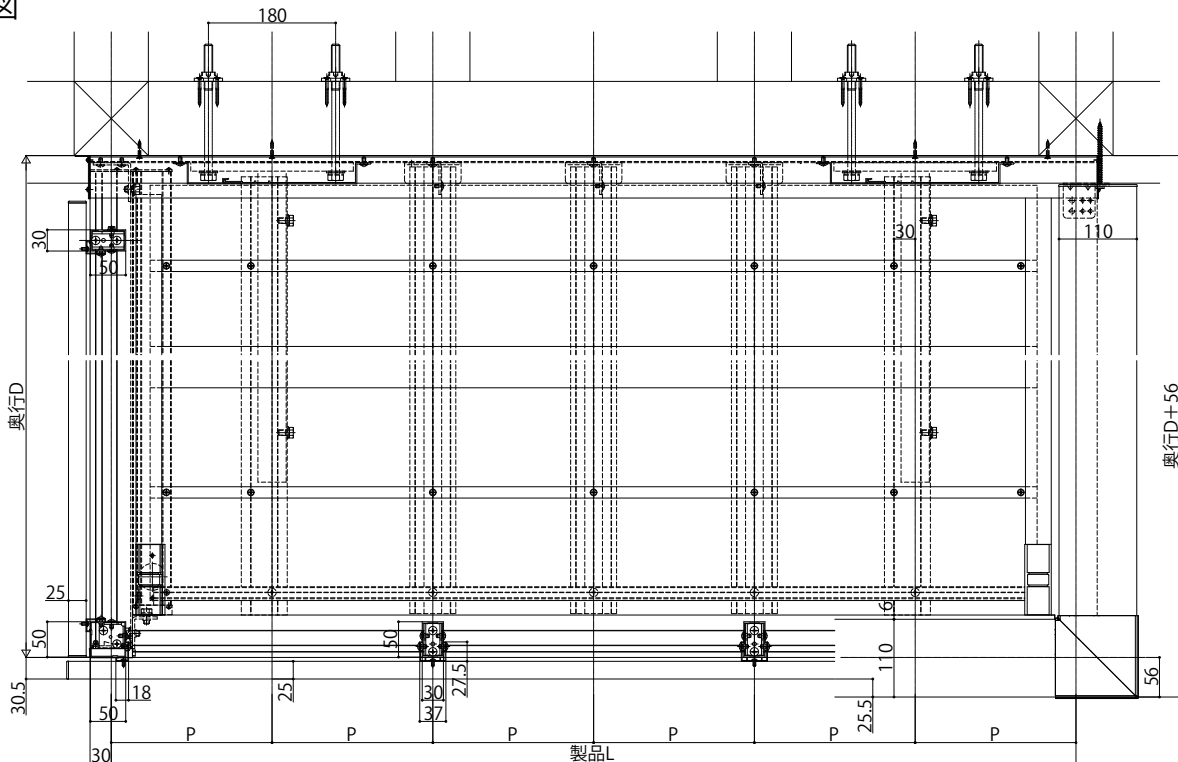

オプション:
躯体補強金具セット:YSUBN-FGD+貫通ボルト